

Alnic® Central Control Unit

Návod k instalaci CCU223

provádí odborně způsobilá osoba

Výrobek a montáž

CCU223 je řídicí jednotka pro ovládání el. žaluzií, rolet i jiných zařízení jako jsou markýzy, okna a jiné, které jsou poháněny jednofázovými asynchronními motory na 230 V s mechanickými nebo elektronickými koncovými spínači. Tyto pohony lze ovládat lokálně i centrálně, popř. skupinově. Jednotka je svou velikostí a provedením určena pro montáž do instalační krabice pod lokální ovladač. Lze ji instalovat i do plastových krabic ve venkovním prostředí k samotné žaluzii či roletě. Toto umožňuje zalít polyuretanovou zalévací hmotou odolnou proti vlhkosti.

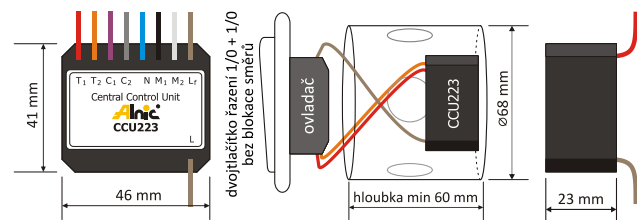

Elektrické zapojení

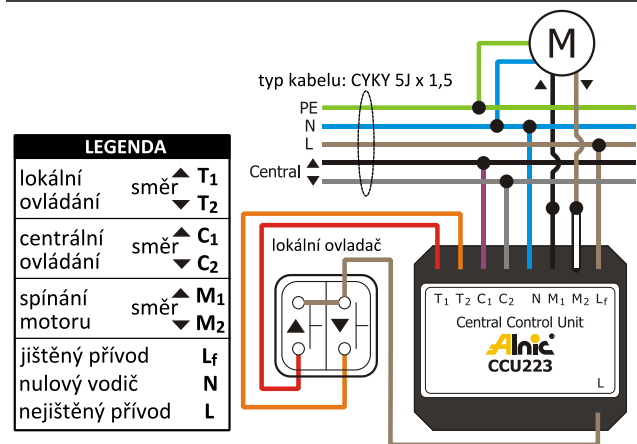

Technické informace

- Napájení: 230 V / 50 Hz
- Jištění: 3,15 A (na vstupu Lf) nevyměnitelná
- Ovládací napětí na vstupech (T1, T2, C1, C2): 230 V
- Jmenovitý příkon: stand-by režim 0,2 VA -3VA při běhu.
- Max. příkon spínané indukční zátěže: 750 VA

- Použité ovladače musí mít řazení 1/0+1/0 (dvojtlačítko bez vzájemné blokace směrů!)
- V případě přepálení pojistky je možné napájet CCU223 přívodem označeným L (zajistit externí pojistkou)

Nastavení

CCU223 disponuje funkcemi, které zvyšují komfort ovládání. Ke správné funkci je třeba jednotku naprogramovat – **nastavit dobu běhu**. Tato doba je vymezena seřizenými koncovými spínači zařízení. Dále pak je nutné zvolit, zda je jednotka připojena na pohon s mechanickými nebo elektronickými (zpožděný rozběh) koncovými spínači. Veškeré nastavení se provádí **lokálním ovladačem**.



TIP: Nevíte, jaký typ motoru máte namontovaný? Vyzkoušejte „krokovací režim“ viz Návod k použití – Základní povely. Pokud motor stihá krokovat, je možné **KROK 4** přeskočit. Pokud motor nestihá krokovat, pak máte pohon s elektronickými koncovými spínači a je třeba v **KROKU 4** kompenzovat startovací prodlevy.

Než začnete nastavovat...

Do programovacího režimu lze uvést jednotku CCU223 pouze v prvních 10 min po přivedení napájení. Byla-li napájena déle, je třeba vypnout a znovu zapnout přívodní jistič viz **KROK 1**.

KROK 1

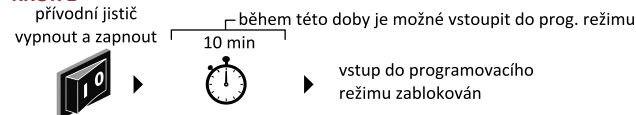

Vstup do programovacího režimu

Nejprve se krátkým stiskem směru nahoru ujistěte, že zařízení je v horní parkovací poloze. Nyní stiskněte současně obě tlačítka a držte je stisknutá cca 6 s. Žaluzie (roleta) provede krátký pohyb dolů a nahoru. Následně obě tlačítka uvolněte.

KROK 2

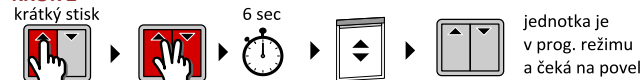

TIP: Nastavujete-li dobu běhu u většího počtu zařízení na stejném okruhu, proveďte **KROK2** u všech zařízení. V programovacím režimu není žádné časové omezení, jednotka v něm zůstává, dokud nedostane další povel.

Volba mezi žaluzií a roletou.

Budete-li ovládat žaluzii (tovární nastavení), pak **KROK 3** přeskočte a přejděte rovnou na **KROK 4**. Je jednotka připojena na roletu či jiné zařízení bez naklápěcích lamel? Pokud ano, pak proveďte **KROK 3** s následným **KROKEM 4**.

KROK 3 (přeskočte, ovládáte-li žaluzie)



Volba typu pohonu

Pohony mohou být s mechanickými koncovými polohami, nebo elektronickými. Budete-li ovládat pohon s mechanickými koncovými polohami **KROK 4** přeskočte, jestliže má ovládaný pohon elektronické koncové spínače, stiskněte krátce směr dolů.

KROK 4 (přeskočte, máte-li pohony s mech. koncovými spínači)



Nastavení doby běhu

Nyní stiskněte směr dolů a držte ho po celou dobu běhu, dokud zařízení nedojede na spodní koncovou polohu. Jakmile se pohon zastaví na spodní koncové poloze, tlačítko uvolněte. Zařízení provede krátký pohyb nahoru a dolů.

KROK 5



Ověření popř. přestavení doby naklopení lamel u žaluzií

Stiskněte 4x krátce za sebou směr dolů. Žaluzie by měla naklopit lamely na max. možné vyklopení, ale neměla by již být vytažena nahoru. Pokud lamely nejsou zcela otevřené, pak je čas příliš krátký nebo naopak dlouhý, to když žaluzie po vyklopení ještě navíc povyjede nahoru. Pak je třeba dobu vyklopení přestavit.

Vypněte a zapněte přívodní jistič **KROK 1**. Stiskněte krátce tlačítko směrem dolů, aby se žaluzie dostala na spodní polohu (zavřené lamely) a vstupte do prog. režimu **KROK 6**. Stiskněte a držte směr nahoru, dokud trvá naklápění lamel. Jakmile jsou lamely vodorovně, resp. v max. úhlu, uvolněte směr nahoru.

KROK 6

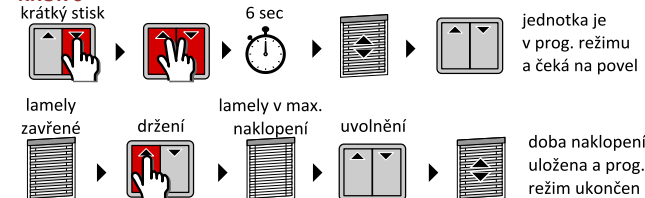

Tovární nastavení

Pokud nastavení nevyhovuje nebo bylo zadáno chybně, lze jednotku uvést do továrního nastavení. Po vypnutí a zapnutí **KROK 1** držte obě tlačítka stisknutá cca 12 s, až dojde ke druhému kývnutí, poté uvolněte. Jednotka je nyní vymazána. Opakujte **KROK 2** pro nové nastavení.

Alnic® Central Control Unit

Návod k použití CCU223

Uživatelské ovládání

Jednotka CCU223 rozlišuje dva typy ovládání: lokální a centrální.

Každé ovládané zařízení (žaluzie, roleta, markýza – dále v textu žaluzie) má svůj lokální ovladač umístěný ve viditelném dosahu.



Pro ovládání všech žaluzií najednou slouží centrální ovladač. Ten může být umístěn kdekoli na centrálním vedení. Centrálním ovladačem mohou být i časové, sluneční, dešťové a další automatiky nebo počítačové řízení. Jsou-li nainstalovány ovladače skupin, platí pro ně stejné povely jako pro ovladače centrální.

Základní povely

Lokální ovladač

Krátkým stiskem (< 0,3 s) v požadovaném směru se žaluzie rozjede do koncové polohy. Zastavení se provede stiskem tlačítka opačného směru.

Krokový režim pro žaluzie
Delší stiskem (> 0,3 s) se aktivuje krokový režim pro naklápění lamel. Krokový režim je aktivní během naklápění. Mimo tuto dobu je chod plynulý. Pohyb se zastaví uvolněním tlačítka.

Centrální ovladač

Krátkým stiskem (< 0,3 s) v požadovaném směru se žaluzie rozjede do koncové polohy. Krátkým stiskem protisměru začne vykonávat pohyb opačný. Zastavení v libovolné poloze se provede krátkým stiskem obou směrů současně.

Zablokování centrálních povelů

Jednotku CCU223 je možné zablokovat, aby ignorovala centrální povely (např. od časové automatiky). Zablokování se provádí na lokálním ovladači pro danou žaluzii. Provede se tak, že jedním prstem stisknete obě tlačítka současně uprostřed a následně prst přesunete na tlačítko směru dolů tak, aby se směr nahoru uvolnil dřív než směr dolů. Odblokování se potom provede opačně. Směr dolů se uvolní dřív než směr nahoru.

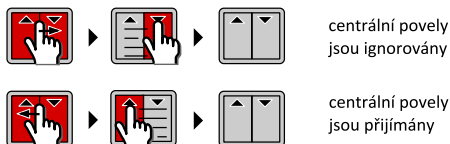

Nastavení blokace je zachováno i po výpadku proudu.

TIP: Centrálním ovladačem je možné ručně přinutit k chodu i zablokované žaluzie. Stačí držet stisknutý směr déle než 2,5 s.

Komfortní povely

Kromě základních povelů nahoru, dolů a stop jsou k dispozici také automatické funkce. Tyto funkce je možné vyvolat jak z centrálního, tak z lokálního ovladače.

Automatické naklopení lamel do tří úhlů u žaluzií

Pomocí těchto povelů lze žaluzie stáhnout a zároveň naklopit lamely bez toho, že bychom u žaluzie museli čekat, než dojde do spodní stínící polohy, nebo se k ní pro naklopení lamel vracet. Při zadání povelů pro naklopení žaluzie automaticky po dojetí do spodní koncové polohy naklopí lamely na cca 30°, 60°, 90°.

Úhel naklopení lze vyvolat i z centrálního ovladače pro všechny žaluzie najednou. Lze tak v případě připojení na řízení pomocí PC nebo MaR (měření a regulace) naklápět lamely na objektu automaticky podle polohy slunce.

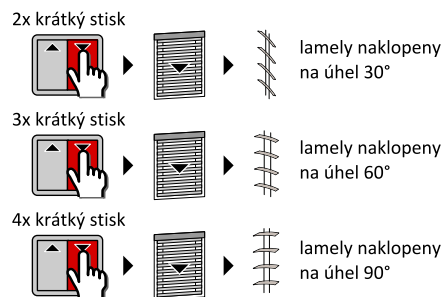

Oblíbená poloha (FP) – pro všechny stínící zařízení

Jednotka disponuje funkcí uložení oblíbené polohy (FP). Je tak možné si u každé žaluzie nastavit individuální polohu včetně naklopení lamel, a tu pak kdykoliv vyvolat. U rolet lze takto nastavit jako FP povytažení na ventilační štěrby a tuto polohu volat najednou pro celý dům. Uložení FP se provádí z lokálního ovladače. Vyvolat individuálně nastavené FP na zařízeních je možné i centrálně nebo skupinově.

Uložení oblíbené polohy - FP (lokální ovladač)

Najedte si žaluzií včetně naklopení nebo roletou do polohy, kterou chcete uložit jako oblíbenou a stiskněte obě tlačítka lokálního ovladače po dobu delší než 2 s. Jednotka krátkým pohybem žaluzie dolů-nahoru oznámí uložení této polohy do paměti. Uložení nové polohy se vymaže polohou předchozí.



Poznámka: Nelze-li uložit oblíbenou polohu, znamená to, že:

- 1) Neuplynulo 10 min od přivedení napájení i po jeho výpadku.
- 2) Jednotka není zkalibrovaná (nebyla ani jednou odeslána do koncové pozice od přivedení napájení).
- 3) Doba běhu nebyla při instalaci naprogramována.

Vyvolání oblíbené polohy FP (lokálně i centrálně)

Provede se 2x krátkým stiskem směru nahoru. Tuto polohu lze volat z libovolné předchozí polohy, ovšem s jistotou nepřesností najetí do FP způsobenou konstrukcí pohonu zařízení.



TIP: Přesnější centrální najetí všech zařízení do individuálně nastavených FP docílíte tak, že do požadované FP najedete bez zastavení z horní nebo spodní koncové polohy. Vyvolání FP pak provedete až po dosažení této koncové polohy, ze které jste FP ukládali. U žaluzií je vhodnější ukládat FP od horní, u rolet od spodní koncové polohy.

Bezpečnostní povely

Pokud je na centrální vedení napojena větrná, dešťová, tepelná, bezpečnostní nebo např. požární automatika a dojde-li k aktivaci tohoto bezpečnostního povelu, všechna zařízení jsou vytažena nebo stažena (např. rolety při bezpečnostním poplachu z EZS zavírají) bez ohledu na lokální blokace. Tyto bezpečnostní povely mají prioritu a po dobu jejich trvání jsou ruční povely ignorovány.

PŘÍKLAD: Bezpečnostní povel větrné automatiky



Automatický návrat po ukončení bezpečnostního povelu

Jednotka CCU223 je vybavena funkcí návratu po odeznění bezpečnostního povelu, který byl delší než 6 s. Jsou-li žaluzie vytaženy např. kvůli silnému větru, pak se po uvolnění automaticky vrací do svých původních pozic (pokud ovšem mezitím nedošlo k přerušení dodávky proudu).

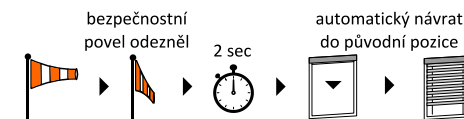

Více se dozvíte na www.alnic.cz



Alnic, s. r. o. / V Nové Hostivaři 37,
10200, Praha 10 / IČO: 44849605
tel: 274820001 / email: info@alnic.cz

